

Popillia japonica Newman Rétrospective de la situation en Valais

Journée phytosanitaire Grandes Cultures du 17.01.2025

Présentation: Emile Turin

Préparation: S. Bilotta, G. Favre & F. Ruff

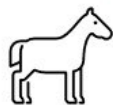

20.12.2024

Organisation en Valais

- Pas de station de protection des plantes à proprement parler
- Activités en lien avec les thématiques phytosanitaires réparties sur les différents offices métier du Service de l'agriculture
- Office de la vigne et du vin en charge du dossier de *Popillia japonica* Newman
- Personne de contact: Stefano Bilotta
 - [stefano.bilotta\(@\)admin.vs.ch](mailto:stefano.bilotta(@)admin.vs.ch)
 - +41 27 606 76 06
 - Scarabée japonais - - vs.ch



20.12.2024



Plan de la présentation

- Rétrospective sur l'évolution du Scarabée japonais en VS et description de la situation actuelle
- Enseignements à tirer sur la base de l'expérience valaisanne



20.12.2024

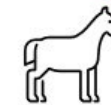
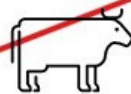

Mandat de surveillance du territoire

- Participation au mandat de surveillance du territoire dès le début
- Augmentation croissante du nombre de pièges installés
 - 5 pièges en 2021
 - 7 pièges en 2022
 - 10 pièges en 2023
- Installation des pièges en plaine à proximité de lieux à risques selon instruction Agroscope

Popillia japonica

Gebietsüberwachung 2023
Surveillance du territoire 2023
Sorveglianza del territorio 2023

23.10.2023, wejn

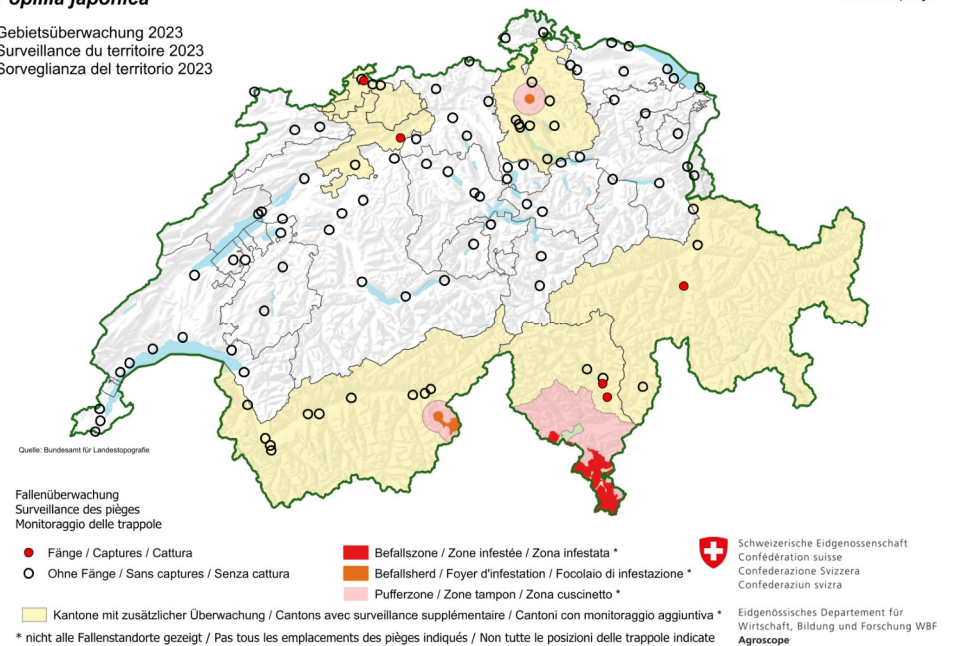

20.12.2024

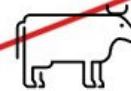

Fin juillet 2023 – annonce d'un cas suspect



Figure: Google Earth

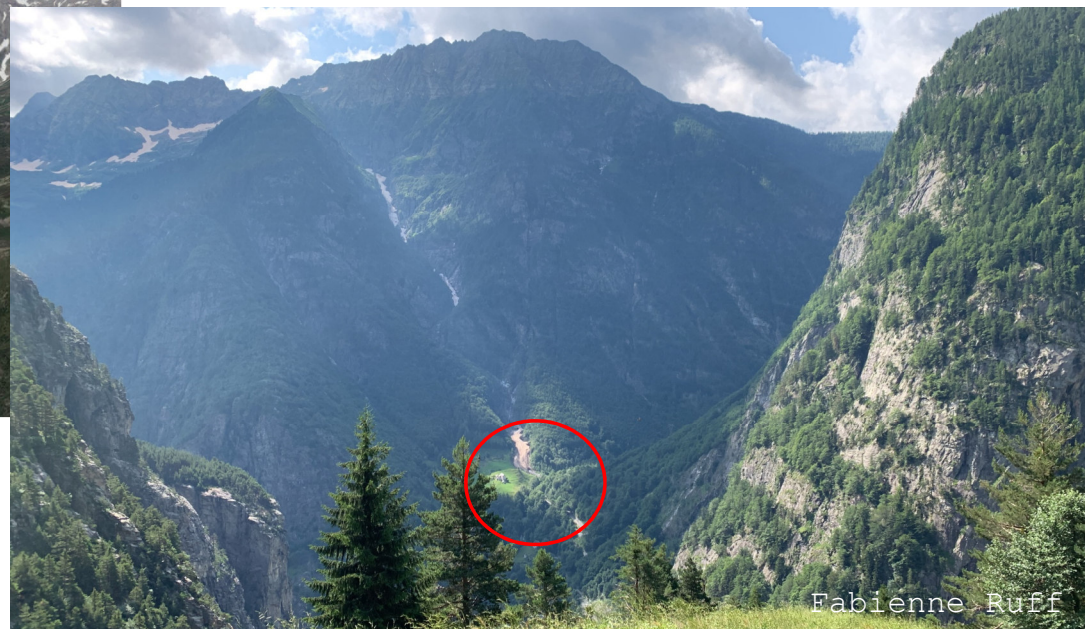

20.12.2024

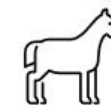
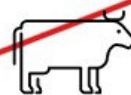

Août – début octobre 2023 - prospection

- Prospection visuelle, puis mise en place d'un réseau de 30 pièges sur les deux versants du col du Simplon
- Aucune capture sur le versant Nord du Simplon
- Sur le versant Sud, 2'501 captures dans le Zwischenbergental et entre Gondo et Maschihuis
- Publication d'une décision de portée générale cantonale le 21 août pour la lutte et l'éradication du scarabée

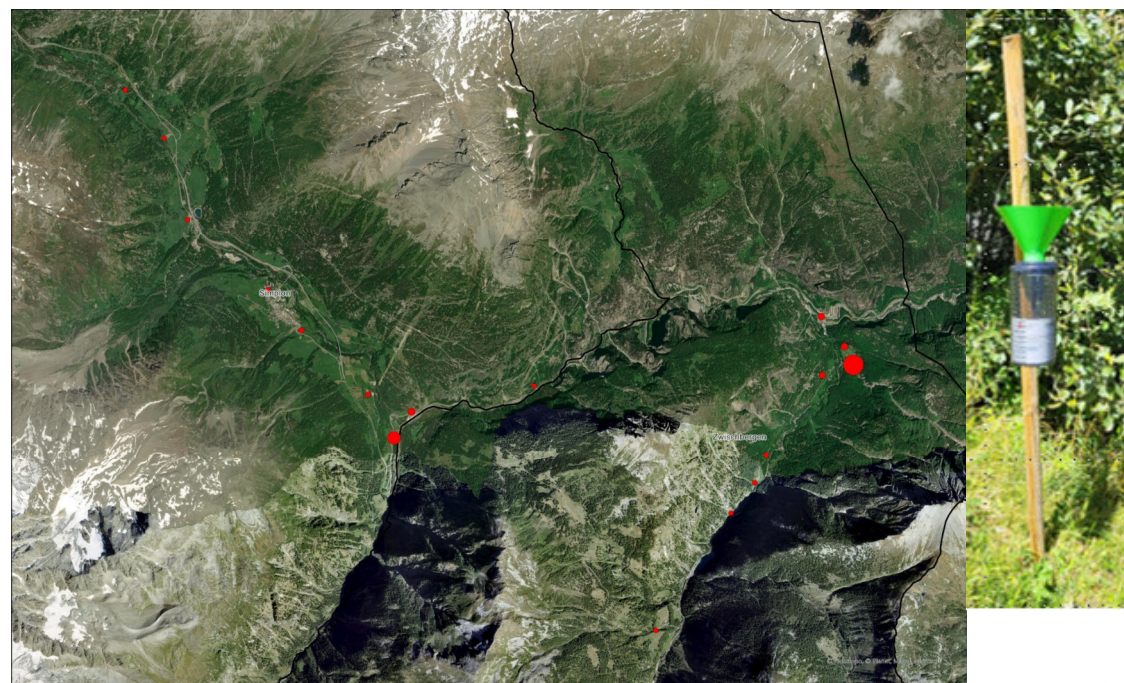

Figures: Office de la vigne et du vin du Valais



20.12.2024

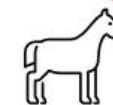
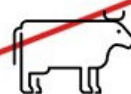

Février 2024 – changement de stratégie

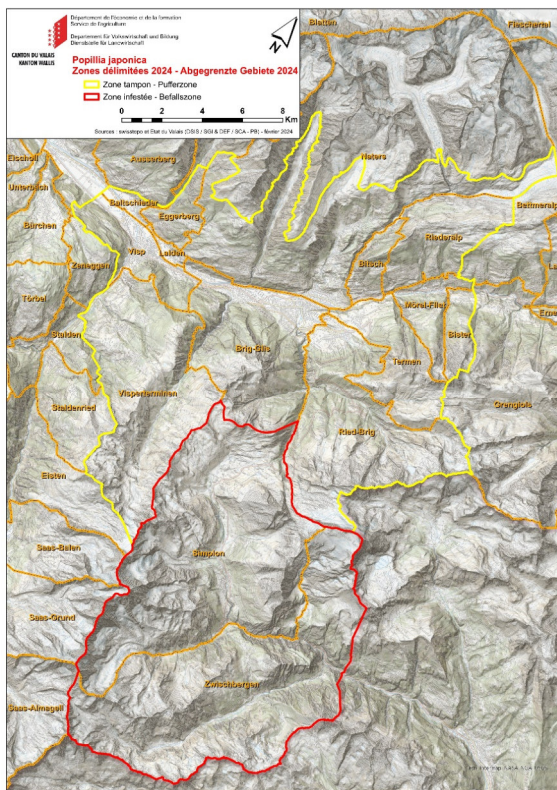

- Passage d'une stratégie d'éradication à une stratégie d'enrayement
- Conséquences
 - Publication d'une décision de portée générale par l'OFAG
 - Agrandissement des zones délimitées

Stratégie	Responsabilité	Foyer d'infest. / zone infestée	Zone tampon
Eradication	Canton	1 km + 1 km	5 km
Enrayement	Confédération	1 km + 4 km	15 km



20.12.2024

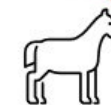
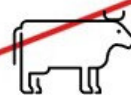

Juin-juillet 2024 – dispositif de piégeages

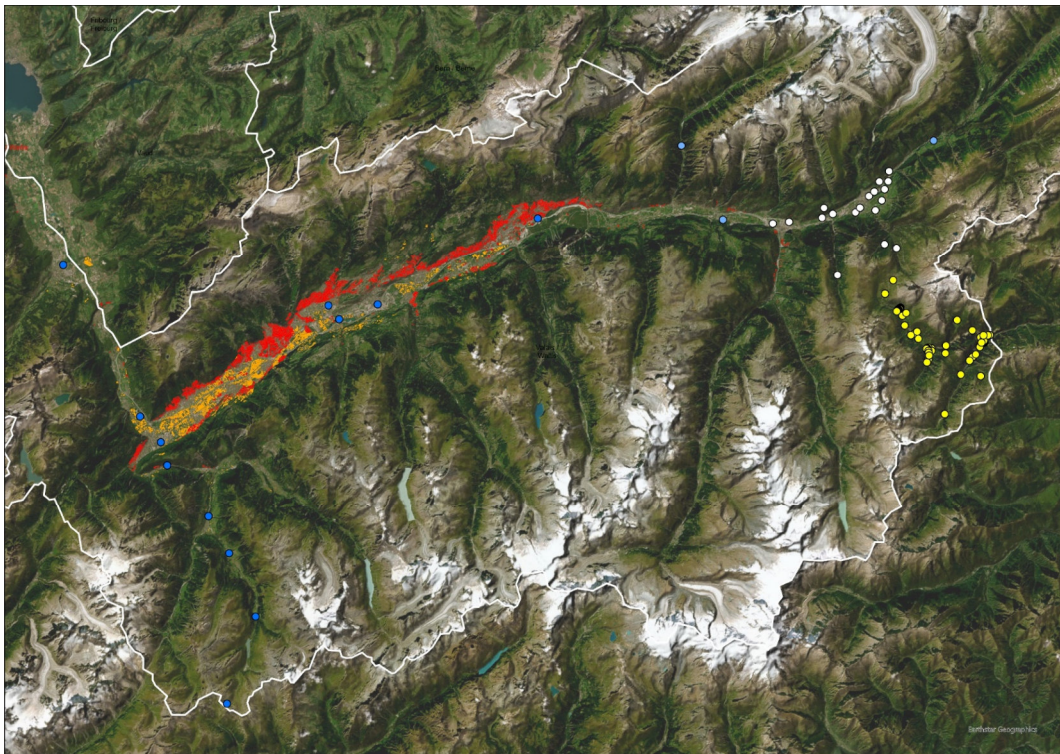

- Zone infestée : 64 pièges et 2 LLINs
- Zone tampon : 8 pièges fixes et 10 temporaires
- Surveillance du territoire : 14 pièges

Figure: Office de la vigne et du vin du Valais



20.12.2024

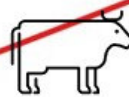

Résultats 2024 – zone infestée

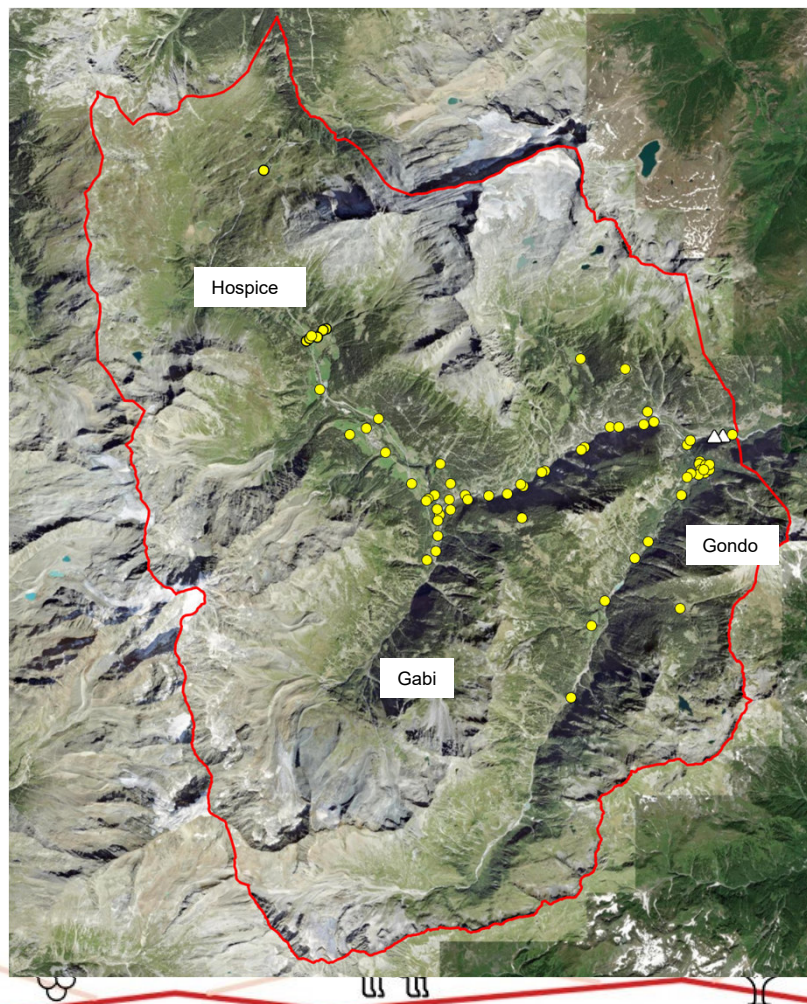

- Piégeage de 84'000 scarabées entre juillet et octobre
- Captures à plus de 1'700 m
- Observation de scarabées à plus de 1'900 m
- Pas d'extension de la dispersion vers le col par rapport à 2023
- Incapacité à trouver des larves malgré 2 tentatives de recherche

Figure: Office de la vigne et du vin du Valais

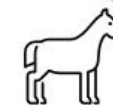
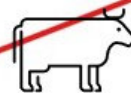

Résultats 2024 – zone tampon

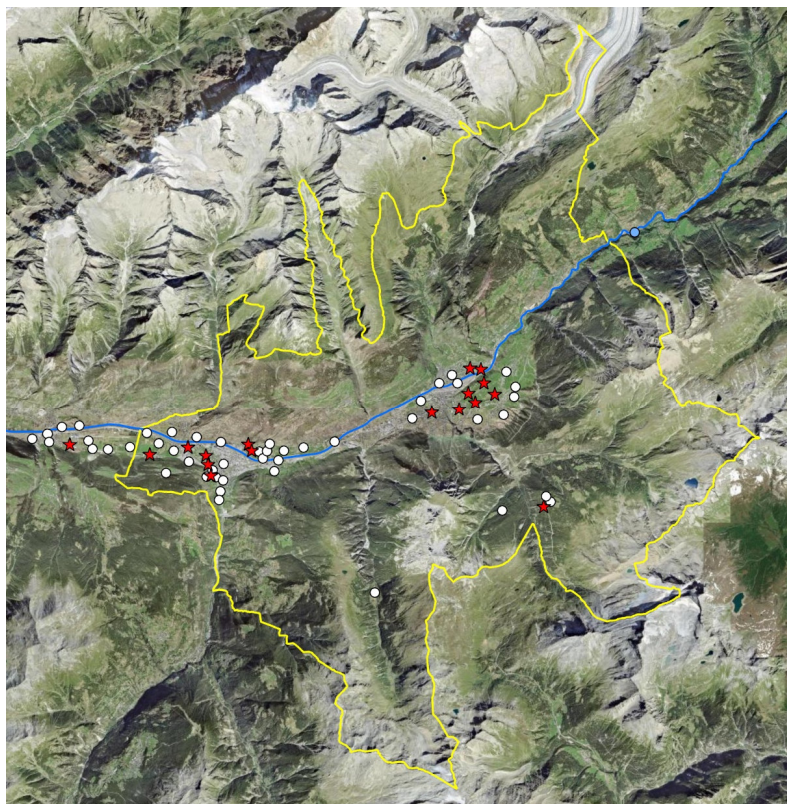

- Suite à la capture de scarabées, augmentation rapide du nombre de pièges de 8 à 55
- Capture totale de 23 scarabées, dont 5 femelles, dans 17 pièges différents (★)

Figure: Office de la vigne et du vin du Valais



20.12.2024

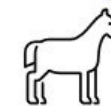
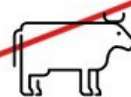

Délimitation des zones réglementées pour 2025

- Déclassement d'une partie de la zone tampon 2024 en foyer d'infestation
- Publication de 2 décisions de portée générale en parallèle

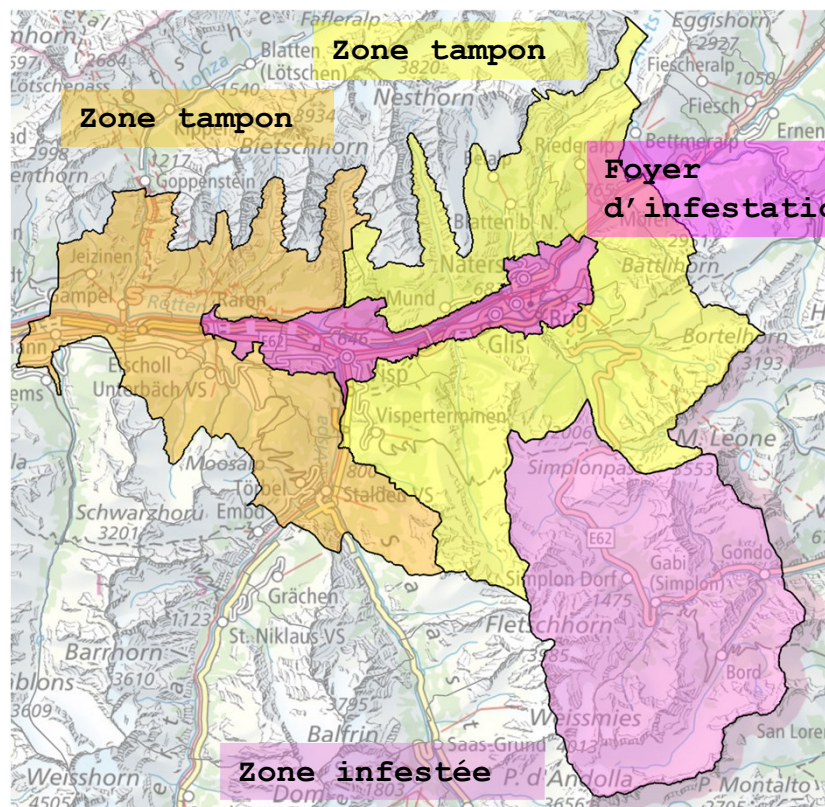

• Foyer d'infestation et sa zone tampon soumis à une stratégie d'éradication

• Régulé par une décision de portée générale du canton

• Zone infestée et sa zone tampon soumis à une stratégie d'enrayement

• Régulé par une décision générale de l'OFAG

Figure: Office de la vigne et du vin du Valais



20.12.2024

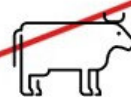

Mises en œuvre des mesures de lutte dans les zones délimitées

- Interdiction de:
 - Transporter des plantes avec substrat
 - Transporter des déchets d'entretien des espaces verts du 1^{er} juin au 30 septembre (période de vol)
 - Déplacer du compost végétal (selon certaines conditions)
 - Déplacer les 30 premiers cm de terre. Dérogation possible du 1^{er} octobre au 31 mai sous certaines conditions
- Obligation de nettoyer les véhicules et équipements utilisés pour le travail du sol (p. ex. outils agricoles) ou d'autres travaux avec la terre

Schéma applicable pour les mesures ci-contre

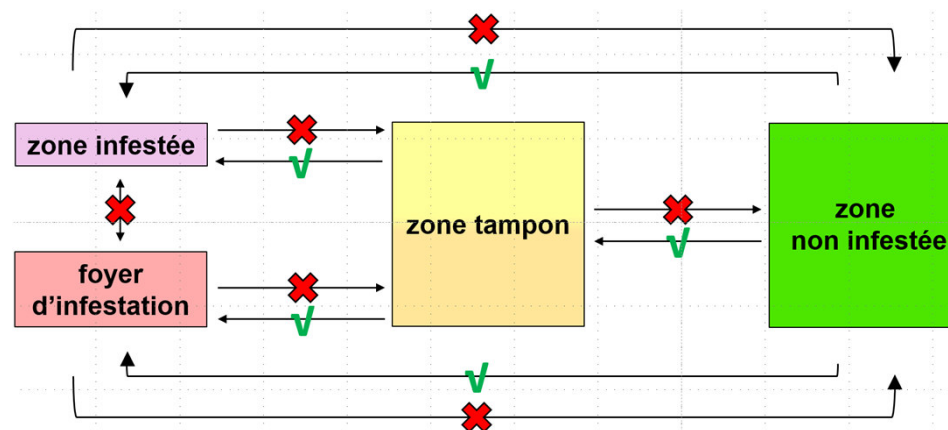

20.12.2024

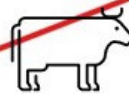

Cas de Sierre

- Découverte le 24 juillet 2024 d'un scarabée j. adulte dans un logement à côté du tas de linge sale
- Les détenteurs du logement rentraient d'un voyage en Italie du Nord → probable passager clandestin
- A la demande de l'OFAG mise en place de la phase alarme, ayant notamment nécessité :
 - La mise en place de 17 pièges sur les 24 prévus par le plan d'urgence dans un rayon de 3 km
 - 2 contrôles hebdomadaires des pièges au cours des 2 premières semaines
- Aucun autre scarabée découvert



20.12.2024

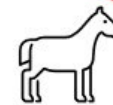
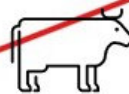

Enseignements à tirer (I)

- Avec la découverte d'individu(s) de scarabée, forte augmentation des besoins en ressources humaines et matériel

Année	Nb de pièges fixes		Remarque
	Mi-juin	Septembre	
2023	10	40	Découverte d'une population au Simplon
2024	87	161	Découvertes de scarabées isolés entre Termen et Rarogne, ainsi qu'à Sierre

- Nécessité absolue de disposer
 - d'un plan d'urgences (plan d'action, plan de communication, matériel cartographique des sites de ponte et de plantes hôtes du scarabée, ...)
 - d'une réserve de matériel (pièges, phéromones, support pour pièges, ...)
 - d'une réserve en personnel
- Ne pas hésiter de négocier avec l'OFAG et Agroscope, notamment pour le nombre de pièges à disposer (topographie spécifique) et la cadence de leur contrôle



20.12.2024

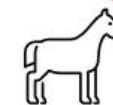
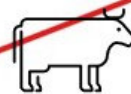

Enseignements à tirer (II)

- La mise en œuvre des mesures de lutte et d'enrayement touche pas uniquement le monde agricole, mais d'autres branches économiques (construction, paysagisme, tri forestier, ...), les autorités et la population en générale
 - Nécessité de dresser une liste des autorités, des faïtières des autres branches économiques concernées et de disposer de leur contact pour une transmission rapide d'informations en cas de nécessité
 - Disposer au moins de maquettes de matériel de communication (flyers, ...) pouvant être rapidement être imprimé et distribué si nécessaire
 - Définir et mettre en œuvre une procédure pour l'annonce de cas suspects (p. ex. application). Exiger l'envoi d'une photo
- Il y a beaucoup d'autres services de l'Etat (route, forêt, environnement, ...), dont les collaborateurs travaillent à l'extérieur et parcourent le territoire cantonal
 - Important de sensibiliser ces acteurs, qui peuvent contribuer dans le cadre de leur activité à surveiller le territoire



20.12.2024



Enseignements à tirer (III)

- Fort pouvoir d'adaptation de *Popillia japonica* Newman
 - Contrairement aux prévisions du monde scientifique, le scarabée j. se plaît dans les Alpes
 - Population établie sur le versant sud du Simplon
 - Piègeage d'individus à plus de 1'700 m d'altitude
 - Observation d'individus à plus de 1'900 m d'altitude
- Connaissances actuelles sur le comportement du scarabée encore très lacunaire
- Evolution rapide de la situation dès la présence du scarabée avérée
 - Publication de 4 décisions de portée générales en moins de 18 mois!!!

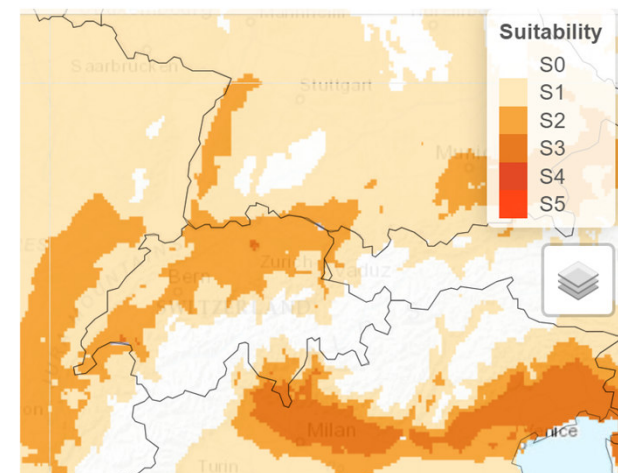

Source: Popillia.eu



20.12.2024

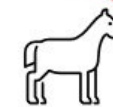
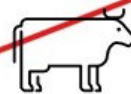

Merci pour votre attention



Paysage sur le versant sud du Simplon (2023)



20.12.2024

